

# Soluções Profissionais

01/22

Ed. 1

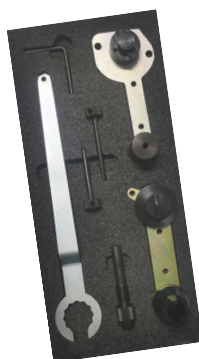

## EP-DI8300 - Aparafusadora

330,00 €

### Características

- Quadra de 1/4"
- Luz LED
- Seletor velocidade/aperto
- Indicador do estado da bateria
- Inclui 2 baterias de 4Ah +1 bateria de oferta
- Baixo nível de manutenção

Especificações	EP-DI8300
Tensão	DC-20V
Bucha hexagonal	6mm (1/4")
Aperto máx.	200 Nm
Dimensões	130x65x200 mm
Peso (c/ bateria)	1.65 kg
<b>Velocidade em vazio</b>	
	(L) 0-1,000 RPM   (M) 0-2,400 RPM
	(H) 0-3,800 RPM   (S) 0-2,750 RPM
<b>Impacto por minuto</b>	
	(L) 0-2,000 IPM   (M) 0-3,200 IPM   (H) 0-4,300 IPM



- Sem Escovas

*Simply Brushless*

20V

Oferta 3ª



EP-DI8300 B: Máq. sem baterias e sem carregador

142,00 €

## EP-DW8456 - Máquina de Impacto

450,00 €

### Características

- Quadra de 3/4" com anel de fricção
- Luz LED
- Seletor velocidade/aperto
- Modo inversão inteligente
- Indicador do estado da bateria
- Inclui 2 baterias de 4Ah +1 bateria de oferta
- Baixo nível de manutenção

Especificações	EP-DW8456
Tensão	DC-20V
Quadra	19 mm (3/4") Anel de fricção
Aperto máx.	1060 Nm
Velocidade em vazio	0-1,900 RPM
Impacto por minuto	0-2,400 IPM Torque
Peso (c/ bateria)	3.5 kg
<b>Configurações</b>	
Modo1	106 Nm
Modo2	320 Nm
Modo3	740 Nm
Modo4	1,060 Nm
Modo5	Inversão inteligente



- Sem Escovas

*Simply Brushless*

20V

Oferta 3ª



EP-DW8456 B: Máq. sem baterias e sem carregador

262,00 €

## EP-DW8455 - Máquina de Impacto

440,00 €

### Características

- Quadra de 1/2" com anel de fricção
- Luz LED
- Seletor velocidade/aperto
- Modo inversão inteligente
- Indicador do estado da bateria
- Inclui 2 baterias de 4Ah +1 bateria de oferta
- Baixo nível de manutenção

Especificações	EP-DW8455
Tensão	DC-20V
Quadra	13 mm (1/2") Anel de fricção
Aperto máx.	1000 Nm
Velocidade em vazio	0-1,900 RPM
Impacto por minuto	0-2,400 IPM Torque
Peso (c/ bateria)	3.5 kg
Configurações	
Modo1	100 Nm
Modo2	300 Nm
Modo3	700 Nm
Modo4	1,000 Nm
Modo5	Inversão inteligente



- Sem Escovas  
*Simply Brushless*

20V

Oferta 3ª



EP-DW8455 B: Máq. sem baterias e sem carregador 257,00 €

## EP-DW8450 - Máquina de Impacto

330,00 €

### Características

- Quadra de 1/2" com anel de fricção
- Luz LED
- Seletor velocidade/aperto
- Modo inversão inteligente
- Indicador do estado da bateria
- Inclui 2 baterias de 4Ah +1 bateria de oferta
- Baixo nível de manutenção

Especificações	EP-DW8450
Tensão	DC-20V
Quadra	13mm (1/2") Anel de fricção
Aperto máx.	300 Nm
Dimensões	135x65x200 mm
Peso (c/ bateria)	1.65 kg
Velocidade em vazio	
	(L) 0-1,000 RPM   (M) 0-2,200 RPM
	(H) 0-3,600 RPM   (S) 0-3,600 RPM
Impacto por minuto	
	(L) 0-2,000 IPM   (M) 0-3,200 IPM   (H) 0-4,400 IPM



- Sem Escovas  
*Simply Brushless*

20V



EP-DW8450 B: Máq. sem baterias e sem carregador 142,00 €

## EP-DH8100 - Berbequim

350,00 €

### Características

- Seletor de função (berbequim/martelo)
- Punho lateral auxiliar
- Luz LED
- Seletor velocidade/aperto
- Indicador do estado da bateria
- Inclui 2 baterias de 4Ah +1 bateria de oferta
- Baixo nível de manutenção

Especificações	EP-DH8100
Tensão	DC-20V
Mandril	13mm (1/2")
Velocidade em vazio	(L) 0-600 RPM   (H) 0-1,950 RPM
Aperto máx.	135 Nm
Impacto por minuto	39,600 BPM
Peso (c/ bateria)	2.39 kg
Capacidade de Furação	
Aço	13 mm
Madeira	65 mm
Alvenaria	16 mm



- Sem Escovas

*Simply Brushless*

20V

Oferta 3ª



EP-DH8100 B: Máq. sem baterias e sem carregador

162,00 €

## EP-DG8500 - Rebarbadora Angular

265,00 €

### Características

- Proteção contra roturas
- Interruptor de segurança
- Punho auxiliar lateral
- Indicador do estado da bateria
- Inclui 2 baterias de 4Ah +1 bateria de oferta
- Baixo nível de manutenção

Especificações	EP-DG8500
Tensão	DC-20V
Diâmetro do disco	125mm (5")
Diâmetro orifício disco	22.23mm
Profundidade máx. de corte	29mm
Dimensão bucha de aperto	M 14
Velocidade em vazio	8,500 RPM
Tipo de interruptor	Interruptor de segurança
Dimensões	300x230x101 mm
Peso (c/ bateria)	2.38 kg

- Sem Escovas

*Simply Brushless*

20V



Oferta 3ª



EP-DG8500 B: Máq. sem baterias e sem carregador

91,00 €

## EP-DS8901 - Serra Elétrica Circular

295,00 €

### Características

- Botão para ajuste do ângulo
- Botão para ajuste da profundidade do corte
- Extração de pó
- Proteção inferior para a lâmina
- Indicador do estado da bateria
- Inclui 2 baterias de 4Ah +1 bateria de oferta
- Baixo nível de manutenção

Especificações	EP-DS8901
Tensão	DC-20V
Velocidade em vazio	5,000 RPM
Tamanho da lâmina	185mm
Tamanho do mandril	20mm
Capacidade máx. de corte (90°)	65mm
Capacidade máx. de corte (45°)	43mm
Peso (c/ bateria)	4,41 kg



Oferta 3ª

- Sem Escovas

Simply Brushless

20V

EP-DS8901 B: Máq. sem baterias e sem carregador

126,00 €

## EP-DS8906 - Serra Elétrica

290,00 €

### Características

- Botão de bloqueio
- Lâmina em serra
- Extração de pó
- Substituição da lâmina sem ferramentas
- Indicador do estado da bateria
- Inclui 2 baterias de 4Ah +1 bateria de oferta
- Baixo nível de manutenção

Especificações	EP-DS8906
Tensão	DC-20V
Comprimento do curso	26mm
Peso (c/ bateria)	4,41 kg
Capacidade de Corte	
Aço	10 mm
Madeira	135 mm



Oferta 3ª



20V

- Sem Escovas

Simply Brushless

EP-DS8906 B: Máq. sem baterias e sem carregador

126,00 €

## EP-DG8510 - Retificadora

260,00 €

### Características

- Pinça de acessórios
- Botão On/Off deslizante
- Proteção em borracha
- Controlo eletrónico da velocidade
- Inclui 2 baterias de 4Ah +1 bateria de oferta
- Baixo nível de manutenção

Especificações	EP-DG8510
Tensão	DC-20V
Capacidade da bucha	6mm (1/4")
Tamanho máx. da roda	25mm (1")
Comprimento total	360mm
Dimensões	360x80x70 mm
Peso (c/ bateria)	2.02 kg



20V - Sem Escovas  
*Simply Brushless*

EP-DG8510 B: Máq. sem baterias e sem carregador 79,00 €

## EP-DP8601 - Máquina de Polir

270,00 €

### Características

- Punho extra para maior precisão e segurança
- Botão On/Off deslizante
- Substituição fácil do disco
- Controlo eletrónico da velocidade
- Inclui 2 baterias de 4Ah +1 bateria de oferta
- Baixo nível de manutenção

Especificações	EP-DP8601
Tensão	DC-20V
Diâmetro do disco	180mm (7")
Tamanho do mandril	M14 (5/8" - 11)
Tipo de interruptor	Deslizante
Dimensões	303x204x201 mm
Peso (c/ bateria)	2.75 kg



20V - Sem Escovas  
*Simply Brushless*

EP-DP8601 B: Máq. sem baterias e sem carregador 91,00 €

### CG-DX0050 Carregador Rápido

**45,00 €**

#### Características

- Carregador rápido (150 W)
- Indicação LED sobre o estado de carregamento



20V

### CG-DX0030 Carregador standard

**33,00 €**

#### Características

- Carregador standard (100 W)
- Indicação LED sobre o estado de carregamento



20V

Especificações	CG-DX0050
Tensão recomendada	AC 110-240 V
Frequência	50/60 Hz
Tensão de saída	DC 20 V
Corrente de saída	6A
Potência de entrada	150 W
Classe de proteção	II

### BT-DX0050 Bateria

**59,00 €**

#### Características

- Bateria em íons de lítio
- Estrutura com proteção de borracha
- Botões duplos de desbloqueio
- Indicador de capacidade c/ 3 posições



20V

### WK-DX0040K - Lanterna c/ bateria

**86,00 €**

### WK-DX0040 - Lanterna s/ bateria

**29,00 €**

#### Características

- Lâmpada LED
- Ajuste da intensidade de iluminação
- 180° de inclinação
- Porta USB
- Placa em alumínio
- Indicador do estado da bateria



Especificações	WK-DX0040
Tensão	DC-20V
Intensidade luminosa	1.000 lm - 2.000 lm
Peso (c/ bateria)	1.12 kg
Duração da Bateria	
Modo: baixo rendimento	8 horas
Modo: alto rendimento	4 horas

#### Características

- Acumulador de energia (Booster)
- Lanterna integrada
- Starter e Fonte de Alimentação



## Tabuleiros em Espuma Bicolor



### 3953EVA-I - Tabuleiro I

**245,00 €**

- Conj. bits longos e curtos c/ adaptadores de 1/2 e 3/8
- Roquetes de 1/4, 1/2 e 3/8
- Conj. chaves de caixa curtas de 1/2 da medida 10 a 32
- Conj. chave de caixa de 3/8 da medida 14 a 24
- Conj. chave de caixa curtas 1/4 da medida 4 a 13 e longas de 1/4 e 3/8 da 5 a 13
- Conj. chave caixa torx 1/4 - medida T10, T15, T20, T25, T27, T30
- Chaves de velas de 1/2 e 3/8 das medidas 16 e 21
- Cabo T corrediço, Extensões de 1/2, cardan 1/2 e adaptador de 1/4 para 3/8
- Conj. chave macho Hexagonal 1/4 - medidas H3, H4, H5 e H6



### 3953EVA-IA - Tabuleiro I-A

**195,00 €**

- Conj. bits longos e curtos c/ adaptadores de 1/2 e 3/8
- Roquetes de 1/4 e 1/2
- Conj. chaves de caixa curtas de 1/2 da medida 10 a 32
- Conj. chave de caixa curtas 1/4 da medida 4 a 13 e longas da 5 a 13
- Chaves de velas de 1/2 das medidas 16 e 21
- Cabo T corrediço, Extensões de 1/2, cardan 1/2 e adaptador de 1/4 para 3/8
- Chave flexível de mão para bits de 1/4

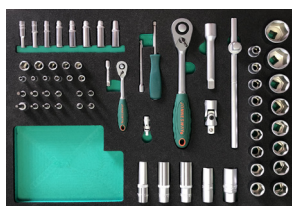

### 3953EVA-IB - Tabuleiro I-B

**135,00 €**

- Roquetes de 1/4 e 1/2
- Conj. chaves de caixa curtas de 1/2 da medida 10 a 32
- Conj. chave de caixa curtas 1/4 da medida 4 a 13 e longas da 5 a 13
- Chaves de velas de 1/2 das medidas 16 e 21
- Cabo T corrediço, Extensões de 1/2 e cardan 1/2



### 3953EVA-II - Tabuleiro II

**160,00 €**

- Conj. chave luneta da medida 6 a 22
- Conj. chave luneta aberta da medida 8 a 19
- Conj. chave mista boca/luneta da medida 6 a 24



### 3953EVA-IIA - Tabuleiro II-A

**130,00 €**

- Conj. chave luneta da medida 6 a 22
- Conj. chave mista boca/luneta da medida 6 a 24



### 3953EVA-III - Tabuleiro III

**120,00 €**

- Martelos mecânico e anti-recuo
- Conj. chaves hexagonal, chaves hexagonal dupla de punho
- Conj. chave de torx das medidas T10 a T50





### 3953EVA-IV - Tabuleiro IV

120,00 €

- Conj. chave Philips, da medida PH2X38 a PH2X100MM
- Conj. chave fenda da medida 6,5x38 a 5,5x125mm
- Conj. saca troços
- Conj. chave fenda e Philips de impacto da medida 6,5x125 mm a 9,5x175mm
- Conj.chave torx da medida T10 de 80mm a T45 de 20mm

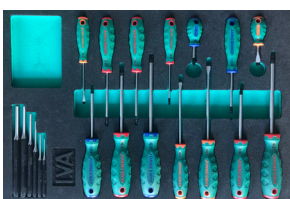

### 3953EVA-IVA - Tabuleiro IV-A

88,00 €

- Conj. chave Philips, da medida PH2X38 a PH2X100MM
- Conj. chave fenda da medida 6,5x38 a 5,5x125mm
- Conj. saca troços
- Conj.chave torx da medida T15 de 80mm a T40 de 20mm

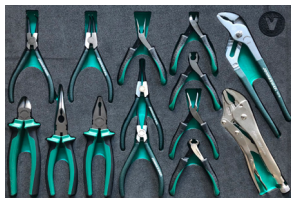

### 3953EVA-V - Tabuleiro V

199,00 €

- Conj. mini alicates
- Alicates de pressão, de pontas isolado, de corte isolado, universal isolado, de freios interiores e exteriores
- Alicate ajustável



### 3953EVA-VA - Tabuleiro V-A

125,00 €

- Alicate ajustável
- Alicates de pressão, de pontas, de corte, universal
- Alicates de freios interiores e exteriores

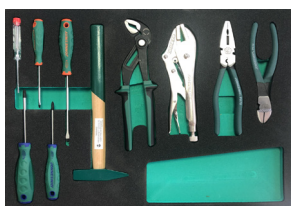

### 3953EVA-VB - Tabuleiro V-B

105,00 €

- Conj. Chaves de fendas da medida 4x80 mm e 5,5x125mm
- Conj. Chaves Philips da medida PH1x80 mm e PH2x100mm
- Martelo tipo alemão
- Alicate ajustável
- Alicates de pressão, de corte, universal



### 3953EVA-VI - Tabuleiro VI

399,00 €

- Retificadora pneumática
- Máquina de impacto curta de 1/2
- Roquete pneumático de 1/2
- Conj. extensores de 1/2 das medidas 100, 125 e 200 mm
- Conj. chaves de impacto de 1/2 da medida 10 à 24 mm
- Conj. chaves de impacto longas 1/2 da medida 10 à 21 mm
- Conj. chaves impacto 1/2 p/ rodas c/ medidas 17, 19 e 21 mm



### 3953EVA-VII - Tabuleiro VII

150,00 €

- Conj. chave torx das medidas T10 a T50
- Conj. alicate de freios, alicate universal, alicate pontas e corte
- Jogo chaves hexagonais curtas

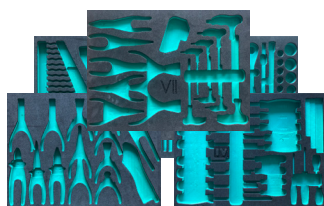

### T3953EVA - Tabuleiros Bicolor Vazios

**29,00 €**

- Todas as referências dos tabuleiros em espuma bicolor - disponíveis



### T3953EVA-AUX - Tabuleiro Auxiliar p/ TITAN

**10,00 €**

- Tabuleiro auxiliar em espuma para o preenchimento total das gavetas do carro Titan.  
- Deve ser utilizado em conjunto com os tabuleiros 3953EVA representados.

## Carros & Composições

### EasyWay - Vazio

**355,00 €**

- Carro p/ ferramenta com 6 gavetas
- Carga máxima admissível: 300kg
- Carga por gaveta: 30kg



### Titan - Vazio

**638,00 €**

- Carro p/ ferramenta com 6 gavetas e armário
- Carga máxima admissível: 400kg
- Dimensões: 1218x486x953 mm



### TecnoWay - Vazio

**385,00 €**

- Carro p/ ferramenta com 7 gavetas e armário lateral
- Carga máxima admissível: 300kg
- Carga por gaveta: 30kg



Composições de Carros	EasyWay Simple	EasyWay Basic	EasyWay Prof 21	TecnoWay Simple	TecnoWay Basic	TecnoWay Prof 21
- Tabuleiro I - Tabuleiro II-A - Tabuleiro IV-A - Tabuleiro VII	<b>950,00 €</b>			<b>970,00 €</b>		
- Tabuleiro I - Tabuleiro II - Tabuleiro IV - Tabuleiro VII		<b>1.010,00 €</b>			<b>1.040,00 €</b>	
- Tabuleiro I - Tabuleiro II - Tabuleiro III - Tabuleiro IV - Tabuleiro V-A			<b>1.110,00 €</b>			<b>1.130,00 €</b>

## EasyWay 1000V EasyWay Isolado

999,00 €

### Características

- Carro EasyWay de 6 gavetas
- 2 tabuleiros de ferramenta isolada
  - Tabuleiro ISO2020.G1.J
  - Tabuleiro ISO2020.G2.J

Oferta: 1 par de Luvas ANSELL E014Y



## TecnoWay 1000V TecnoWay Isolado

1.030,00 €

### Características

- Carro TecnoWay de 7 gavetas e armário lateral
- 2 tabuleiros de ferramenta isolada
  - Tabuleiro ISO2020.G1.J
  - Tabuleiro ISO2020.G2.J

Oferta: 1 par de Luvas ANSELL E014Y



## EasyWay Eco - Composição Mecânica c/ Carro

899,00 €

### Características

- Carro EasyWay com 4 tabuleiros de ferramenta
- Carro com 6 gavetas
- Tabuleiro I-A
- Tabuleiro II-A
- Tabuleiro IV-A
- Tabuleiro V-A

Oferta: 1 par de Luvas ANSELL 11-849

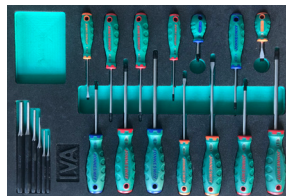

## Malas c/ Interior em Espuma Bicolor



### TC10-01 - Ferramenta Isolada

299,00 €

- Alicates: de pontas, de corte e de pontas curvas isolados a 1.000v
- Alicates: de descarnar fios e ajustável isolados a 1.000v
- X-ato com lâmina retrátil isolado 1000v
- Busca-pólos 220-250v
- Chave luneta 8, 10, 13 e 14 mm isolada 1000v
- Chave punho isolada c/ caixa M5, M6, M7, M8, M10 e M13
- Chave pozi isolada 1000v pz1x80mm e ph2x100mm
- Chave fenda isolada 1000v 3x100 e 5,5x125
- Chave phillips isolada 1000v ph1x80mm e ph2x100mm
- Mala TC10

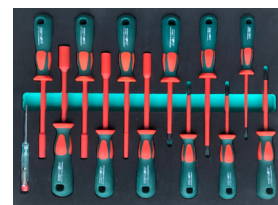

### TC10-02 - Ferramenta Universal

199,00 €

- Alicates: universal, corte diagonal e de pontas
- Alicates: ajustável e de pressão bocas côncavas
- Tesoura multifunções
- Martelo de orelhas
- X-ato
- Chave phillips ph2x100, ph1x80 e ph1x100 mm
- Chave de fenda 3x60, 4x100 e 4x80 mm
- Jogo 9 chaves hexag. longas ponta esférica anti deslizante
- Caneta magnética
- Mala TC10

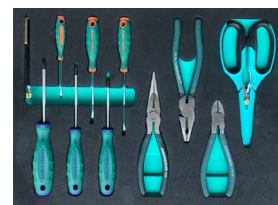

### TC-10 - Mala Vazia

45,00 €

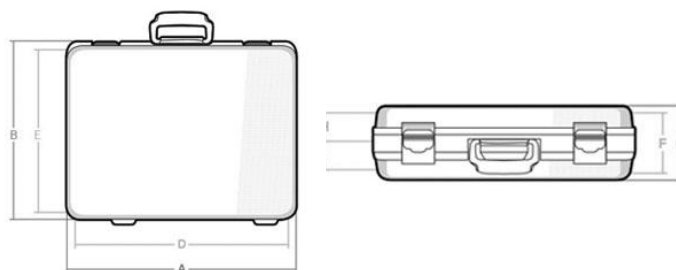

MEDIDAS (MM)

Modelo	A	B	C	D	E	F	H	I
TC-10	500	400	125	460	330	105	40	65



### CS100-01 - Ferramenta p/ Lubrificação

215,00 €

- Chave de filtros
- Chave filtros de 3 pernos
- Chave filtros 3 pernas 45-110mm
- Jogo 18 chaves para óleo
- Chave filtros de cinta 25-160mm
- Chave de filtros ajustável
- Alicate de pressão para filtros
- Chave magnética para bujões
- Mala CS100



### CS100-02 - Ferramenta Geral

221,00 €

- Chaves caixa 1/4" com 24 peças
- Roquete e chaves caixa 1/2" com 25 peças
- Roquete extensível 1/2" - 72 dentes
- Alicate universal de 200mm e de corte de 180mm isolados
- Mala CS100



### CS100-03 - Ferramenta p/ Serviço Rodas

225,00 €

- Chave impacto 1/2" de 17, 19 e 21 mm para rodas
- Chave impacto 1/2" de 17, 19, 21 e 23 mm
- Chave de cruz para rodas
- Alicate para tampas plásticas fêmeas roda
- Medidor digital profundidade pneus
- Jogo chaves impacto longas 1/2" paredes finas extrator fêmeas
- Cabo articulado 1/2" 375mm
- Mala CS100



### CS-100 - Mala Vazia

30,00 €

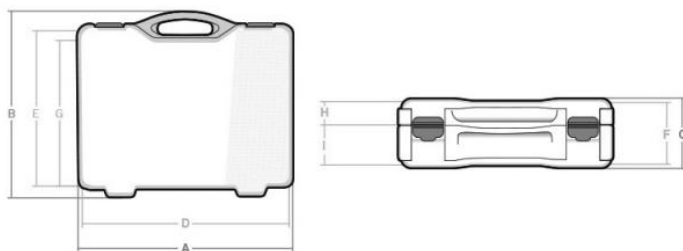

MEDIDAS (MM)

Modelo	A	B	C	D	E	F	G	H	I
CS-100	400	350	100	380	270	95	245	40	45

## EASYWAY-BASIC-B

710,00 €

### Características

- Carro de 6 gavetas
- Carro com 3 tabuleiros de ferramenta
  
- Carga máxima admissível: 300kg
- Carga por gaveta: 30kg

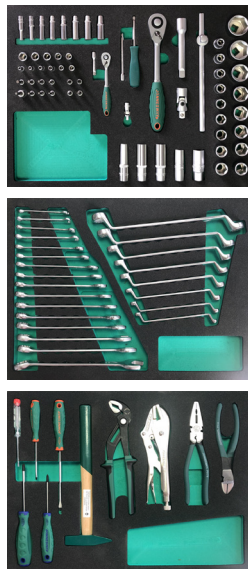

## TECNOWAY-BASIC-B

755,00 €

### Características

- Carro de 7 gavetas e armário lateral
- Carro com 3 tabuleiros de ferramenta
  
- Carga máxima admissível: 300kg
- Carga por gaveta: 30kg



## KIT5145

Bloqueio de Motor

320,00 €

### Características

- Ferramenta de comando e de sincronização do motor
  
- Kit p/ marcas: Audi, VW, Skoda, Seat
- Cilindradas: 1.2 / 1.4 TFSI

1/3 de gaveta dos carrinhos

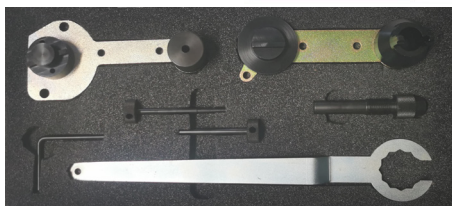

## KIT5210

Bloqueio de Motor

155,00 €

### Características

- Ferramenta de comando e de sincronização do motor
  
- Kit p/ marcas: Opel
- Cilindrada: 1.6 CDTI

1/3 de gaveta dos carrinhos



## KITAL010081

Bloqueio de Motor

315,00 €

### Características

- Ferramenta de comando e de sincronização do motor
- Para motores Diesel

- Kit p/ marcas: **BMW**
- Motores: N54 / N63 / N74

2/3 de gaveta dos carrinhos

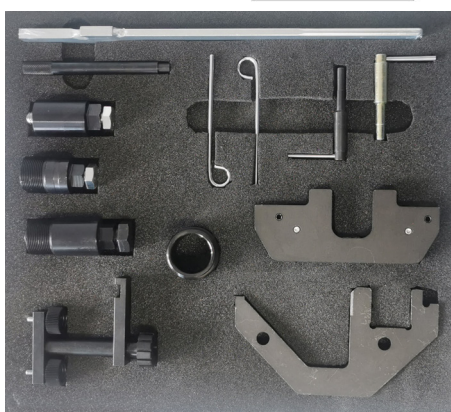

## KITAL010205

Bloqueio de Motor

27,50 €

### Características

- Ferramenta de comando e de sincronização do motor

- Kit p/ marcas: **Ford, Mazda, Volvo**
- Modelos Ford: C-Max / Cougar / Fiesta / Focus
- Modelos Mazda: 6
- Modelos Volvo: C-30 / S40 / S80 / V50 / V70

1/3 de gaveta dos carrinhos

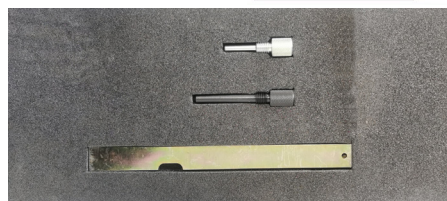

## KITAL010175

Bloqueio de Motor

46,50 €

### Características

- Ferramenta de comando e de sincronização do motor
- Para motores Diesel

- Kit p/ marcas: **Ford, Volvo**
- Cilindrada: 1.4 / 1.6 / 2.0 / 2.2 / 2.4 TDCI e 1.6 / 1.9 D

1/3 de gaveta dos carrinhos



## KITAL010190

Bloqueio de Motor

72,00 €

### Características

- Ferramenta de comando e de sincronização do motor

- Kit p/ marcas: **Renault, Dacia, Nissan**
- Cilindrada: 1.2 / 1.4 / 1.6 / 1.8 / 2.0

1/3 de gaveta dos carrinhos

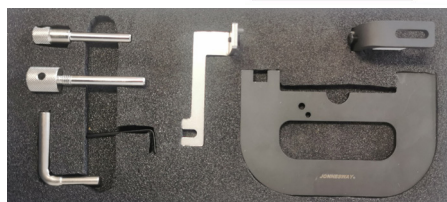

## KIT5105

Bloqueio de Motor

235,00 €

### Características

- Ferramenta de comando e de sincronização do motor

- Kit p/ marcas: Citroën, Fiat, Ford, Jaguar,  
Land Rover, Mazda, Peugeot

- Cilindradas: 2.0 / 2.2 / 2.4 / 3.2 TDi / TDCI

1/3 de gaveta dos carrinhos



## KIT5080

Bloqueio de Motor

213,00 €

### Características

- Ferramenta de comando e de sincronização do motor  
- Para motores Diesel

- Kit p/ marcas: Alfa Romeo, Fiat, Lancia, Ford,  
Suzuki, Opel

- Cilindrada: 1.3 JTD Multijet

1/3 de gaveta dos carrinhos

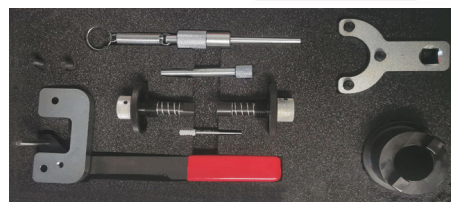

## KIT4510A

Bloqueio de Motor

226,00 €

### Características

- Ferramenta de comando e de sincronização do motor  
- Para motores a Gasolina

- Kit p/ marcas: Fiat, Lancia

- Cilindradas: 1.2 / 1.4 16v / Twin Cams / T-Jet

1/3 de gaveta dos carrinhos



## KIT4950

Bloqueio de Motor

163,00 €

### Características

- Ferramenta de comando e de sincronização do motor  
- Para motores a Gasolina

- Kit p/ marcas: Alfa Romeo, Fiat, Lancia, Ford

- Cilindradas: 1.2 / 1.4 8v

1/3 de gaveta dos carrinhos

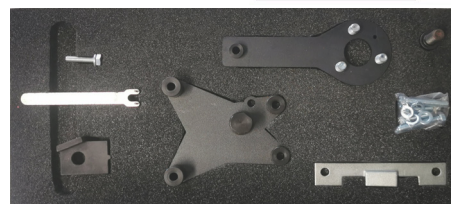



## KIT4850

Bloqueio de Motor

143,00 €

### Características

- Ferramenta de comando e de sincronização do motor

- Kit p/ marcas: **Alfa Romeo, Fiat, Lancia**

- Cilindradas: 1.6JTD / 1.9JTD / 2.0JTD / 2.4JTD Multijet

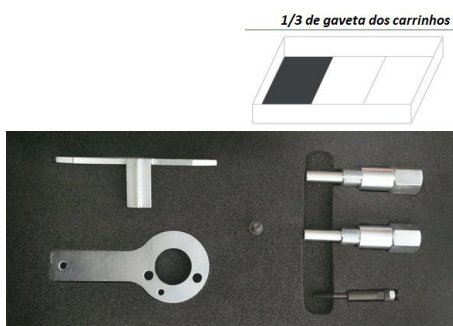

## KIT5010

Bloqueio de Motor

126,00 €

### Características

- Ferramenta de comando e de sincronização do motor

- Kit p/ marcas: **BMW**

- Cilindrada: 2.0d

- Motores: N47, N47S, D20A



## KITAI010070

Bloqueio de Motor

44,50 €

### Características

- Ferramenta de comando e de sincronização do motor

- Para motores Diesel

- Kit p/ marcas: **Audi, Seat, Volkswagen**

- Cilindradas: 1.4 / 1.6 / 1.9 / 2.0 TDI



## KIT4735A

Bloqueio de Motor

45,00 €

### Características

- Ferramenta de comando e de sincronização do motor

- Para motores Diesel

- Kit p/ marcas: **Peugeot, Citroën, Ford, Volvo**

- Cilindrada: 1.4 / 1.6 Hdi



**KIT5148**  
Bloqueio de Motor

**244,00 €**

**Características**

- Ferramenta de comando e de sincronização do motor
- Para motores a Gasolina

- **Kit p/ marcas: Citroën, Peugeot**
- Cilindradas: 1.0 / 1.2 (Correia)

1/3 de gaveta dos carrinhos

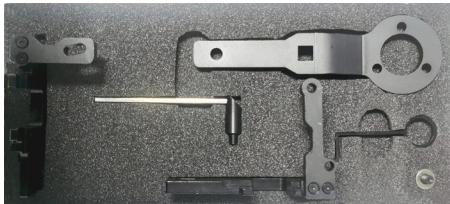

**KIT4485**  
Bloqueio de Motor

**101,00 €**

**Características**

- Ferramenta de comando e de sincronização do motor

- **Kit p/ marcas: Opel, Suzuki**
- Cilindradas: 1.0 / 1.2

1/3 de gaveta dos carrinhos

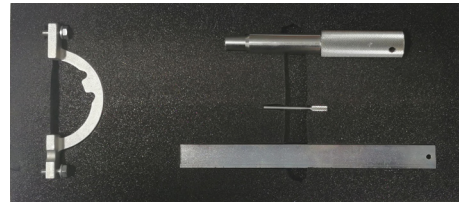

**KIT5090**  
Bloqueio de Motor

**227,00 €**

**Características**

- Ferramenta de comando e de sincronização do motor
- Para motores a Gasolina

- **Kit p/ marcas: Opel**
- Cilindradas: 1.0 / 1.2 / 1.4

1/3 de gaveta dos carrinhos

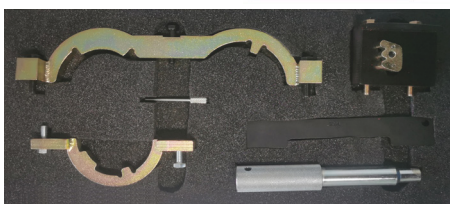

**KIT5185-AL010038**  
Bloqueio de Motor

**195,00 €**

**Características**

- Ferramenta de comando e de sincronização do motor
- Para motores Diesel

- **Kit p/ marcas: Renault, Mercedes-Benz, Nissan**
- Cilindradas: 1.5 / 1.6 / 1.9 dCi

1/3 de gaveta dos carrinhos



## KIT5170

Bloqueio de Motor

179,00 €

### Características

- Ferramenta de comando e de sincronização do motor
- Para motores Diesel

- Kit p/ marcas: Audi, VW, Skoda, Seat
- Cilindradas: 1.4 / 1.6 / 2.0 TDi



## KIT4975

Bloqueio de Motor

204,00 €

### Características

- Ferramenta de comando e de sincronização do motor
- Para motores Diesel

- Kit p/ marcas: Nissan, Renault, Opel
- Cilindrada: 2.0 dCi

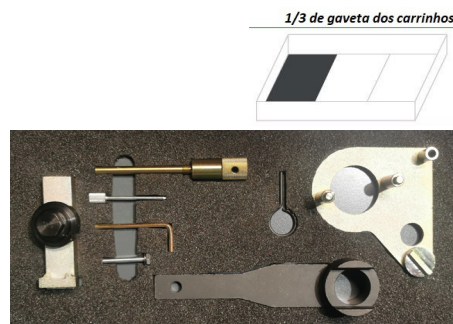

## KIT4840

Bloqueio de Motor

156,00 €

### Características

- Ferramenta de comando e de sincronização do motor
- Para motores Diesel

- Kit p/ marcas: Audi, VW, Skoda, Seat
- Cilindradas: 1.2 / 1.4 / 1.9 / 2.0 TDi PD / 1.6 / 2.0 TDi CR



## KIT4810

Bloqueio de Motor

101,00 €

### Características

- Ferramenta de comando e de sincronização do motor
- Para motores a Gasolina

- Kit p/ marcas: VW, Skoda, Seat
- Cilindradas: 1.2 6v / 12v



**FM0021**  
Funil p/ Adblue

**33,50 €**

**Características**

- Funil angular para todo o tipo de sistemas AdBlue
- Evita os derrames e o desperdício de produto, com redução do tempo de operação
- Funil com graduação até 1.100ml para controlo exato da quantidade introduzida
- Fácil de adaptar aos vários tipos de gargalos de enchimento



**CT61220**  
Lanterna LED

**13,80 €**

**Características**

- Lanterna de trabalho portátil
- Tecnologia COB LED
- Gancho giratorio
- Imán
- 250 lm
- Autonomia p/ 6h
- Tipo de pilhas: AA (3x)



**Alphatec 2000**  
Fato de Proteção

**8,60 €**

**Características**

- Fato de proteção Ansell antiestático
- Proteção contra produtos químicos de baixa concentração e perigos biológicos, ambos sob a forma líquida.
- Fato confortável e com tecido respirável
- Testado de acordo com a norma EN 1149-5



**AERO-TOP4**  
Kit Pistolas de Pintura

**1.250,00 €**

**Características**

- Mala Profissional AeroMetal para Pintura automóvel
- Kit com 3 pistolas de pintura + **1 pistola de oferta**
- Inclui pistolas de tinta, verniz, retoques, primário
  - Bico Pistola de Tinta 1.3
  - Bico Pistola de Verniz 1.4
  - Bico Pistola de Retoque 1.0
  - Bico Pistola de Primário 1.78
- Inclui 2 manómetros



**06.LEDIL408**

- Lanterna LED Pocket 200

**26,00 €****Características**

- Lanterna Led
- Fluxo Luminoso: 80/200 lm
- Temp. Cor: 6500 K
- Potência: 2,96w
- Bateria recarregável de Lítio / Carregador
- Duração Bateria: de 1,5h a 3h
- Dimensões: 233x29x43mm
- Peso: 120 g

**06.LEDIL401**

- Lanterna LED Mini 250

**46,00 €****Características**

- Lanterna Led
- Fluxo Luminoso: 130/250 lm
- Temp. Cor: 6000 K
- Potência: 7,4w
- Bateria recarregável de Lítio / Carregador
- Duração Bateria: de 3h a 6h
- Dimensões: 200x56x41mm
- Peso: 215 g

**06.LEDIL410**

- Lanterna LED Slim Max 1000

**60,00 €****Características**

- Lanterna Led
- Fluxo Luminoso: 100/1.000 lm
- Temp. Cor: 6000 K
- Potência: 10w
- Bateria recarregável de Lítio/ Carregador
- Duração Bateria: de 1,5h a 10h
- Dimensões: 365x65x50mm
- Peso: 308 g



## 06.LEDILSPACE1000

- Projetor LED Multidirecional

150,00 €

### Características

- Projetor Led
- Fluxo Luminoso: 2.000 lm
- Temp. Cor: 6000 K
- Potência: 20w
- Bateria recarregável de Lítio / Carregador
- Duração Bateria: de 5h a 10h
- Proteção: IP54
- Dimensões: 204x179x69mm
- Peso: 760 g



## 17.REUBL1000

- Lanterna p/ Capôs e Interiores

135,00 €

### Características

- Lanterna Leds de fixação ao capô do veículo
- Fluxo Luminoso: 350 a 1.000 lm
- Temp. Cor: 6000 K
- Potência: 3x5w
- Bateria recarregável de Lítio / Carregador
- Duração Bateria: de 6h a 15h
- Dimensões: 110x1.195x120mm
- Peso: 2,2Kg
- Extensível até 1.750mm



## Projetor LED 10W - 06.LEDILFLOOD10W

## Projetor LED 20W - 06.LEDILFLOOD20W

77,00 €  
109,00 €

### Características

- Projetor Led de 10W ou 20W
- Fluxo Luminoso: 1.000 lm / 2.000 lm
- Temp. Cor: 6000 K
- Potência: 10w / 20w
- Bateria recarregável de Lítio / Carregador
- Duração Bateria: de 5h a 10h
- Proteção: IP54
- Dimensões: 176x161x59mm / 204x179x69mm
- Peso: 710 g / 760 g



## E014Y Luvas Isoladas

**43,50 €\***

### Características

- Luvas de isolamento elétrico
- Proteção 1.000 V
- Comprimento: 280 mm
- Classificação: EN 60903
- Tamanhos: S, M, L, XL

- Preço por par\*



## E016Y Luvas Isoladas

**43,50 €\***

### Características

- Luvas de isolamento elétrico
- Proteção 1.000 V
- Comprimento: 360 mm
- Classificação: EN 60903
- Tamanhos: S, M, L, XL

- Preço por par\*



## HyFlex 11-849 Luvas de Proteção

**3,60 €\***

### Características

- Proteção contra riscos, fios puxados e sujidade
- Construção: Tricotado
- Revestimento: Espuma de Nitrílio
- Tamanhos: S, M, L, XL

- Preço por par\*



## HyFlex 11-925 Luvas de Proteção

**5,30 €\***

### Características

- Reduz o risco de deslizos
- Maior nível de aderência
- Construção: Tricotado
- Revestimento: Nitrílio
- Tamanhos: S, M, L, XL

- Preço por par\*



## MicroFlex 63-864 Luvas Descartáveis

**16,00 €\***

### Características

- Caixa de 100 luvas descartáveis
- Interior revestido com polímero
- Tamanhos: S, M, L, XL

- Preço por caixa de 100 un. (50 pares)\*



## MicroFlex 93-732 Luvas Descartáveis

**19,00 €\***

### Características

- Caixa de 100 luvas descartáveis
- Com textura e sem silicone
- Tamanhos: S, M, L, XL

- Preço por caixa de 100 un. (50 pares)\*





## Equipamentos de Diagnóstico Automóvel

- Apoio técnico dedicado
- Profissionais especializados
- Qualidade e fiabilidade
- Equipamento multimarca
- Base de dados completa
- Atualizações periódicas
- 2 anos garantia



Preços sob consulta

Documento válido de 01 de janeiro de 2022 a 30 de junho de 2022

01/22

- Aos preços indicados acresce o IVA à taxa legal em vigor.
- Os produtos presentes neste catálogo estão limitados ao stock existente.
- Os preços mencionados neste catálogo podem sofrer alterações sem necessidade de aviso prévio.
- Este catálogo anula e substitui todos os catálogos anteriores a esta data, independentemente da data de validade indicada nos mesmos, passando a vigorar as condições agora indicadas, nomeadamente quanto aos preços e condições de fornecimento.